

„MZ3®“

Der bewährte Flachdachziegel.



Seit über 70 Jahren millionenfach
bewährtes Traditionsmodell aus Bayern.

Ideal für Sanierungen dank optimiertem
Decklängenspiel mit jetzt 16 mm.



„MZ3®“ – der kleinformatische Flachdachziegel mit der sanften Welle.



Groß raus kommt dieser kleinformatische Flachdachziegel durch seine zeitlose, weich fließende Form und die daraus resultierende außergewöhnlich harmonische Dachstruktur.

Verbessertes Decklängenspiel

Noch verlegefreundlicher durch 11 mm mehr Verschiebespiel als bislang ohne Beeinträchtigung der Regeneintragsicherheit.



Das seit mehr als 70 Jahren produzierte Traditionsmodell trägt auch modernsten Anforderungen an hohe Verlegefreundlichkeit Rechnung. So wurde das Verschiebespiel um 11 mm optimiert und ist somit auch hervorragend für Sanierungen geeignet.

Mit seiner wellenförmigen harmonischen Oberfläche und seiner Einsatzmöglichkeit ab 10° Dachneigung eignet er sich für steile und flach geneigte Dächer. Besonders bewährt hat er sich seit Jahrzehnten in schneereichen Gebieten dank seiner doppelten Fußverfaltung.

Gleichzeitig bietet die hohe doppelte Ringverfaltung Sicherheit gegen eindringende Feuchtigkeit. Nicht zuletzt machen diese hervorragenden Eigenschaften deutlich, dass der kleinformatische Flachdachziegel groß in Form ist – als traditionsreicher Klassiker, der sich bestens bewährt.

Aus den vier Grundstoffen schafft CREATON die „Perfektion fürs Dach“. Diese sind die einzigen Bestandteile der edlen Tondachziegel.

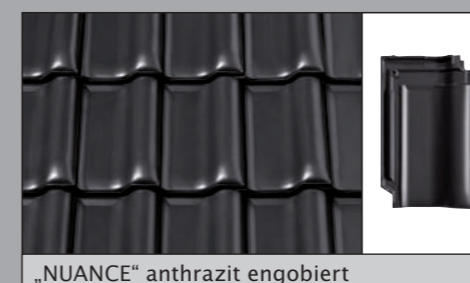
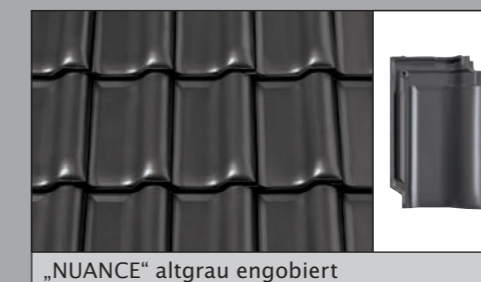
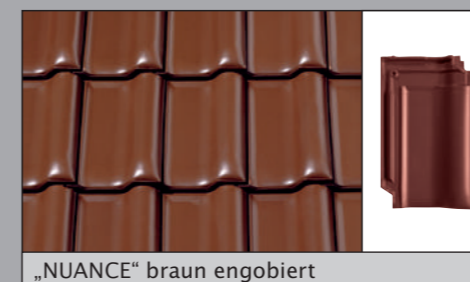
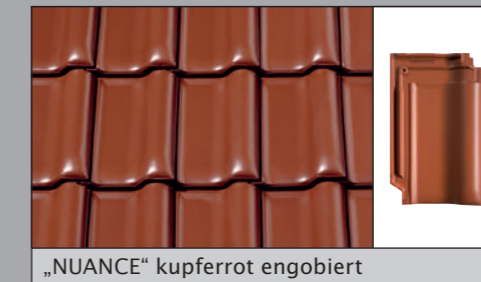
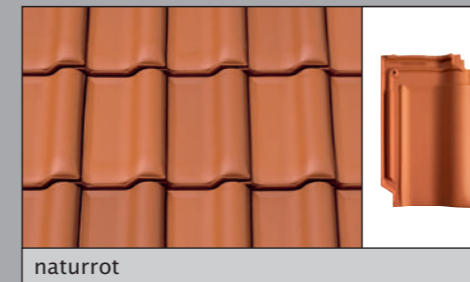
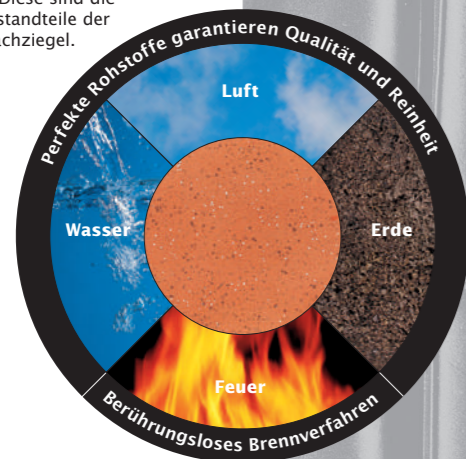

Das Großserien-Glasurprogramm „FINESSE“ mit dem „DACHSCHUTZFAKTOR“ ist ein Meilenstein in der Entwicklung des Dachziegels. Gegen optische Alterung und Moosbefall wirkt sich die Glasur wie ein zusätzlicher Schutz aus. Durch die Großserienfertigung ist ein einzigartiges Preis-Leistungs-Verhältnis möglich.

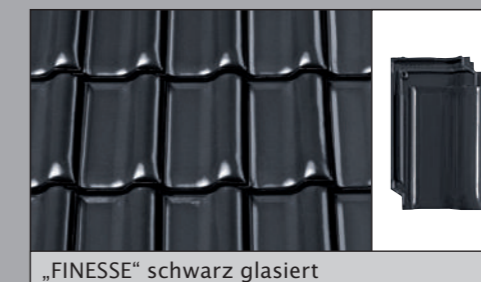
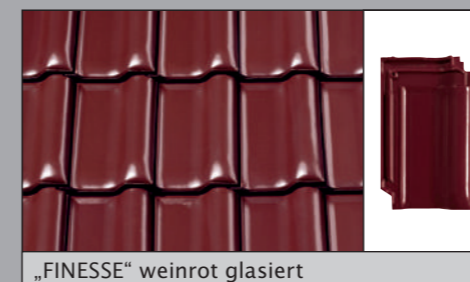

Alle Engoben werden selbstverständlich im gewohnten CREATON-Qualitätsstandard angeboten; mit edlem Seidenglanz und einer in der Grobkeramik wohl einmalig glatten Oberfläche mit höchster Kratz- und Stoßfestigkeit.



„MZ3®“ – das Traditionsmodell mit optimiertem Decklängenspiel.

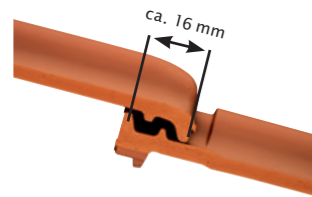

„VERSCHIEBEBEREICH“

1. Qualitätsmerkmal

Die fast einmalige Kopf- und Seitenverfaltung ermöglicht jetzt bis zu 16 mm Decklängenverschiebbarkeit für die optimale Anpassung bei der Lattweiten-Einteilung. Die Besonderheit dabei: Auch in gezogenem Zustand bleibt die Überdeckung zuverlässig erhalten, weil die untere Falzrippe weit über den Deckfalz geführt wird und damit hohe Flexibilität bietet.

„BERÜHRUNGSFREIER BRAND“

5. Qualitätsmerkmal

Der Kopffalz wurde so perfektioniert, dass „MZ3“ beim Brennen absolut selbstständig und damit komplett berührungsfrei steht. Daraus ergibt sich eine wunderschöne Optik, die mit einer harmonischen Oberfläche begeistert.

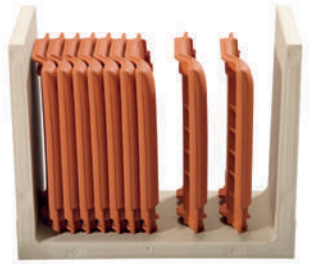

„VERFALTUNG“

2. Qualitätsmerkmal

Die perfektionierte Kopf- und Seitenverfaltung schafft eine optimale Überdeckung bei gleichzeitig höchster Flexibilität. Hier kann auch bei extremen Wetterlagen kein Wasser eindringen, der Winddruck wird sicher abgefangen. Daraus ergeben sich optimales Strömungsverhalten und sichere Wasserführung – trotz maximalem Verschiebespiel – bei hervorragender Regeneintragsicherheit.



„FARBE“

6. Qualitätsmerkmal

Für „MZ3“ werden nur höchstwertige Rohstoffe verwendet. Das immer wieder beliebte naturrot ist dafür der Beweis, aber auch die schönen Engobenfarben kupferrot, braun, anthrazit und dunkelbraun sowie die Glasuren „FINESSE“ weinrot und „FINESSE“ schwarz belegen dies eindrucksvoll.

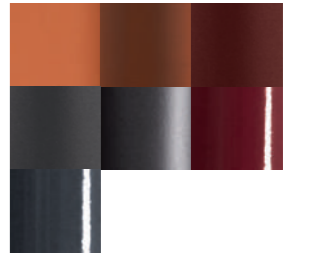

„VERSCHRAUBUNG“

3. Qualitätsmerkmal

Durch das vorbereitete Nagelloch ist eine Verschraubung der Ziegel ohne Vorbohren möglich. Das Nagelloch ist regensicher am höchsten Punkt auf der Verfaltung – und nicht im Wasserlauf – angebracht.



„OBERFLÄCHE“

4. Qualitätsmerkmal

CREATON verwendet ausschließlich exzellente Rohstoffe und setzt dabei modernste Techniken ein. So entstehen besonders glatte, fehlerfreie Ziegeloberflächen, die der Fachmann bewundert, die den Bauherren erfreuen und die Qualität beweisen. Eine geringstmögliche Wasseraufnahme bei gleichzeitiger Atmungsaktivität sind Zeichen dafür. Dadurch werden Moosbildung und Verschmutzung weitgehend verhindert und die Dächer bleiben ein Leben lang lebendig und schön.



Extrem hohe, doppelte Kopffalzrippen

Einzigartig sichere Rundumverfaltung

Hohe doppelte Seitenfalzrippen

Wasserweiche zur Seitenfalzentwässerung zur Ziegelmitte

Beide Fußfalzrippen verlaufen in voller Höhe bis zum Eckausschnitt und sichern höchste Regeneintragsicherheit

Besonders großer Schiebereich für eine besondere variable Latten-Einteilung

Harmonisch verlaufender Deckwulst

Regeneintragsichere Vierfachüberdeckung am Vierziegeleck

Horizontal und vertikal keine Verfaltungen sichtbar – auch im gezogenen Zustand

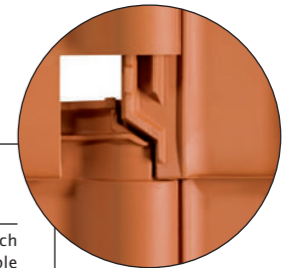
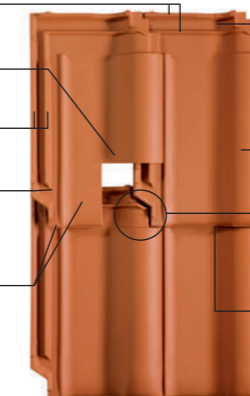

Kein offener Falz und keine Fugen in der horizontalen Überdeckung – damit bietet „MZ3“ eine klare, saubere Optik und vermindert Ablagerungsmöglichkeiten für Schmutz und Moos.



Sicherheit hat System.

Mit CREATON-Originalzubehör am Puls der Zeit. Damit wird Ihr Dach nicht nur schön, sondern vor allem technisch perfekt. Mit der Wahl von CREATON-Systemzubehör stehen Sie somit immer auf der sicheren Seite. Das hier abgebildete Sortiment am Beispiel von „HARMONIE“ steht stellvertretend für alle weiteren Modelle.



Das funktionale Set

 Stellt einfaches Bestellen mit automatischem Versand sämtlicher Teile sicher.

Dachleiter

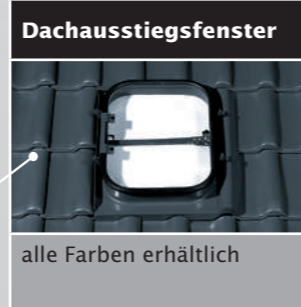

Aluminiumzubehör: Steigtritt/Schneefangsysteme				
Grundelement	Rundholzhalter	Schneefanggitter	Langrost	Einzeltritt
Vollkeramischer Firstabschluss				
Firstabschluss	„FIRSTFIX“	Luftzirkulation	Firstanschluss-Lüfterziegel	Firstendscheibe
Unterdachbahnen				
Unterdachbahnen „UNO“, „DUO“, „TRIO“, „QUATTRO“	Nahtklebepstreifen NKS	Spezialkleber SKL	Nageldichtstreifen NDS	Nageldichtmasse NDM
Unterdachbahnen				
Heißluftföhn für „QUATTRO“	Quellschweißmittel QSM	Pinselflasche für Quellschweißmittel (QSM)	Unterdach Nageldichtband NDB	Unterdachanschlussband UAB
EPDM Unterdachmanschette im funktionalen Systemset				
Antennendurchgang	Solar-Durchgangziegel	Thermen-Abgasrohrdurchführung		

Zubehörsortiment „MZ3“.

Flächenziegel	Lüfterziegel (LQ 12 cm²)	Ortgangziegel	Firstanschluss-Verschiebe-Lüfterziegel	Firstanschluss-Verschiebe-Lüfter-Doppelwulstziegel
Doppelwulstziegel	Schneestopziegel	Pult-Verschiebeziegel	Dunstrohr-Element keramisch NW 100 „SIGNUM“ Haubentyp A	Dunstrohr-Element keramisch NW 125 „SIGNUM“ Haubentyp F
Thermen-Abgasrohrdurchführung keramisch NW 110 oder NW 125	Antennendurchgang keramisch NW 60 mit Gummianschluss	Solar-Durchgangziegel keramisch NW 70	Solarelement-Halter verzinkt	Lichtziegel (Acryl)
Firstanfang- und -endscheibe keramisch PMZ	Walmkappe 3-achsig	Firstziegel PMZ 2,6 Stück/m.		
Funktionsanfang- und -endscheibe keramisch	Wärme gedämmtes Dachausstiegsfenster 54 x 85 cm	Firstziegel PMZ		

Nicht abgebildetes, aber auf Anfrage lieferbares Zubehör: Firstanschluss-Verschiebe-Lüfter-Ortgangziegel, Pult-Verschiebe-Ortgangziegel, Pultziegel, Pult-Ortgangziegel, Mansard-/Knickziegel, Mansard-/Knick-Ortgangziegel, Gratanfänger keramisch PMZ rund, Firstklammer Aluminium PMZ, „FIRSTFIX“, „SIGNUM“-Adapter NW 100, EPDM-Unterdachmanschetten, Dachleiter Aluminium, Dachleiterhalter, Schneenase, First-/Gratrolle, Edelstahlsschraube, Sturmklammer, Wand-/Kaminanschluss-band, Acryl-Anstreichfarbe, Dachschmuck sowie umfangreiches Aluminium-Systemzubehör. **Lieferfähigkeit des Zubehörsortiments vor Bestellung prüfen.**

Durchdacht bis ins Detail.

ÄSTHETISCH SICHER HOCHWERTIG



ÄSTHETISCH

Attraktive Form- und Farbvielfalt für grenzenloses Dach-Design

- Farb- und Formkompatibilität: immer das passende Zubehör zum Flächenziegel
- UV- und Farbbeständigkeit auf Dauer
- Optisch sichtbar harmonisches Deckbild
- Keine Verwendung von Ersatzbaustoffen, die ausbleichen oder spröde und damit unsicher werden

SICHER

Gewährleistet höchste Funktionalität und technische Vorteile

- Überlegene Technik, qualitativ hochwertige Produkte durch modernste Produktionsverfahren
- Passgenaue Abstimmung des Zubehörs auf die Flächenware
- Stand der Technik: erfüllt alle Anforderungen an Normen und Fachregeln
- Schnelle und einfache Montage der Zubehörteile

HOCHWERTIG

Natürlich tonangebende Rohstoffkompetenz in Markenqualität

- Natürliche Feuchteregulierung des Bedachungsmaterials
- Vollkeramische Bauteile, Rohstoff des Vertrauens
- Einsatz von hochwertigen Materialien auch im Bereich im Bereich Schneefang- und Steigtrittsysteme
- Dauerhafte Beständigkeit und extrem lange Produktlebensdauer des Materials
- Natürlicher Rohstoff – als Bewährtes Bedachungsmaterial seit Jahrtausenden



Firstanschluss-Verschiebe-Lüfterziegel – zusammen mit „FIRSTFIX“: das innovative Duo für einen erstklassigen Dachfirst.



Hohe Sicherheit ohne Firstlatte. Die schnelle und einfache Firstmontage.

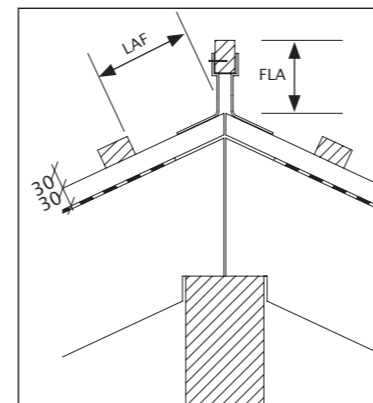

LAF = Lattenabstand zum Firstschnittpunkt (in mm)
FLA = Firstlattenabstand (in mm)

DN	10°	15°	20°	25°	30°	35°	40°	45°	50°	55°
LAF	45	45	40	35	35	30	25	20	15	10
FLA	130	130	120	115	110	100	90	90	85	80

Traglattung 30/50, Firstziegel PMZ Bedarf: 2,6 Stück pro lfm.

So sollte ein Firstabschluss immer sein: schützend, ästhetisch und wirtschaftlich.

Ästhetik und Langlebigkeit definieren das Ideal des Dachabschlusses.

Ein echtes CREATON-Dach setzt ganz auf Keramik. Das vollkeramische Firstlüftungssystem garantiert neben einem funktionstechnisch dauerhaften Dach auch eine durchgängige Ästhetik. CREATON-Firstanschluss-Verschiebe-Lüfterziegel schaffen mit ihrem keramischen Abschluss (Spoiler) eine parallel laufende Linie zwischen Firstziegel und Ziegelfläche. Diese Kombination aus optischem Wertvorteil Ihres Daches und dauerhaftem Werterhalt Ihres Hauses bietet einen deutlichen Nutzen gegenüber anderen Lösungen: Das Wellental des Ziegels muss nicht mehr mit Kunststoffelementen verklebt oder mit Mörtel geschlossen werden. Folgearbeiten durch nicht-keramische Ersatzmaterialien sind daher ausgeschlossen.

Mit Sicherheit und System verankert.

Neben einer hervorragenden Lüftung am First, die für eine trockene Unterkonstruktion verantwortlich ist, reduziert der Firstanschluss-Verschiebe-Lüfterziegel die Angriffsfläche bei Sturm. Erreicht wird dies mit einem durchgängigen, keramischen Abschluss (Spoiler) beim Übergang vom Flächenziegel zum Firstziegel. In Verbindung mit dem First-Befestigungssystem „FIRSTFIX“ wird jeder Firstziegel neben einer üblichen Verklammerung zusätzlich durch einen korrosionsbeständigen Edelstahl Draht gesichert. Die konventionelle Befestigung mit Firstlatte und Alu-Firstklammer ist ebenso möglich wie die schnelle und wirtschaftliche Montage mit „FIRSTFIX“. CREATON bietet mit dem First-Befestigungssystem „FIRSTFIX“ eine Montagelösung, die ohne weitere Firstunterkonstruktion (Firstlattenhalter, Firstlatte) installiert wird.

Firstziegel-Befestigung mit Firstlatte:

Aus der folgenden Tabelle können Sie den jeweils richtigen Abstand der obersten Latte bzw. Firstlatte ermitteln. Das LAF-/FLA-Maß wird immer auf der Konterlattung gemessen. Die Tabellenwerte resultieren aus Firstanschluss-Lüfterziegel, Konterlattung und Traglattung 30/50 bzw. 40/60. Andere Lattquerschnitte sind separat zu ermitteln oder können bei der CREATON AG angefordert werden.

DN	10°	15°	20°	25°	30°	35°	40°	45°
LAF	45	45	40	30	30	25	20	10
FLA	140	140	130	125	120	110	100	100

Traglattung 40/60, Firstziegel PMZ Bedarf: 2,6 Stück pro lfm.

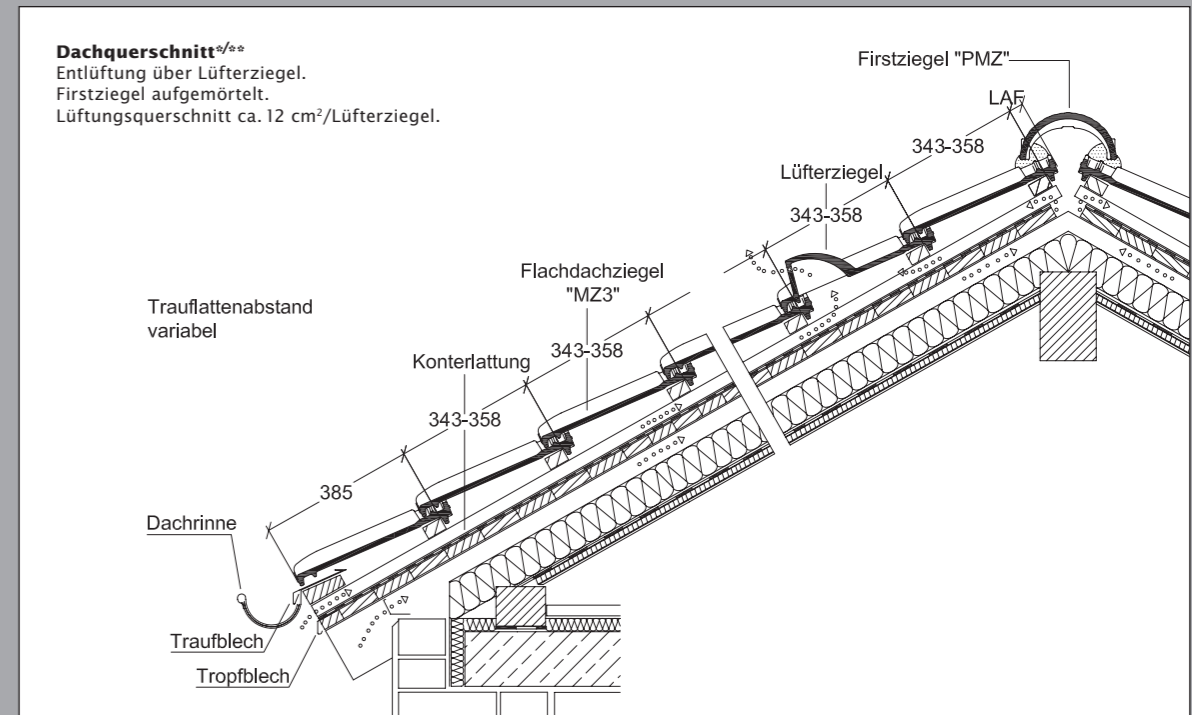

Dachquerschnitt^{*/60}
Entlüftung über Lüfterziegel. Firstziegel aufgemörtelt. Lüftungsquerschnitt ca. 12 cm²/Lüfterziegel.

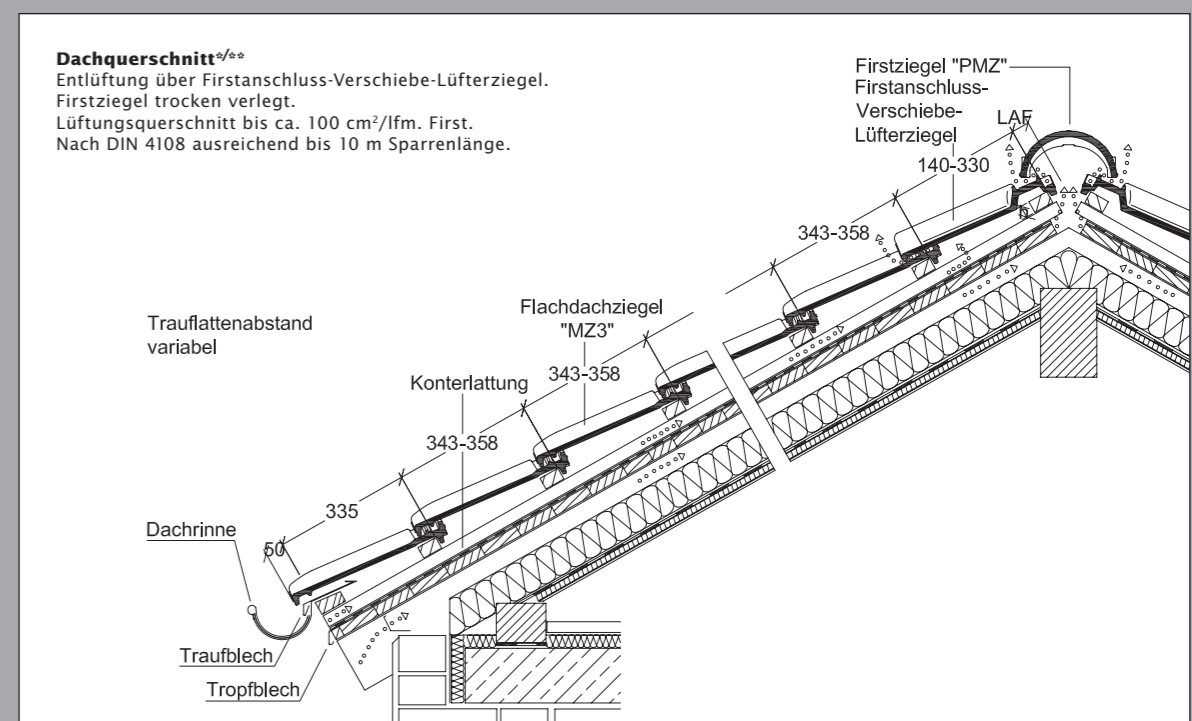

Dachquerschnitt^{*/60}
Entlüftung über Firstanschluss-Verschiebe-Lüfterziegel. Firstziegel trocken verlegt. Lüftungsquerschnitt bis ca. 100 cm²/lfm. First. Nach DIN 4108 ausreichend bis 10 m Sparrenlänge.

* Die dargestellte technische Zeichnung ist nur ein Konstruktionsbeispiel.
** h = normale Lattenhöhe ca. +1 cm im gezogenen und ca. +2,5 cm im gestoßenen Zustand des Firstanschluss-Verschiebe-Lüfterziegels

CREATON – Technik für Maßarbeit auf dem Dach.

Die technischen Daten:	
Größe:	ca. 255 x 420 mm
Deckbreite:	min. ca. 203 mm
	i.M. ca. 205 mm
	max. ca. 207 mm
Decklänge:	min. ca. 343 mm
	i.M. ca. 351 mm
	max. ca. 358 mm
Ziegelbedarf:	min. ca. 13,6 Stück/m ²
	i.M. ca. 14,0 Stück/m ²
	max. ca. 14,5 Stück/m ²
Stückgewicht:	ca. 3,7 kg
Minipack: 6 Stück	Palette: 240 Stück
Regeldachneigungsunterschreitung bis 16°, bei wasserdichtem Unterdach bis 10° möglich	

Ausführliche strömungstechnische Untersuchungen haben „MZ3“ eine überdurchschnittliche Regeneintragsicherheit bestätigt. Aufgrund technisch ausgereifter Verfalzungen erreichen Sie bereits bei **16° mit einer Unterspannung (CREATON „UNO“), 14° mit einer Unterdeckung verschweißt oder verklebt (CREATON „DUO“), 12° mit einem regensicheren Unterdach (CREATON „TRIO“), 10° mit einem wasserdichtem Unterdach (CREATON „QUATTRO“)** die erforderliche Regeneintragsicherheit innerhalb unserer Gewährleistungsbedingungen***. Bei Fragen zur Ausführung des Unterdachbereichs beraten wir Sie gerne. Bei Lattenabständen im Minimal-/Maximal-Grenzbereich bitte bei Bestellung unbedingt die Lattweite angeben! Wegen der naturgegebenen Unterschiede beim Rohnton kann es zu geringfügigen Farb- und Maßabweichungen kommen.

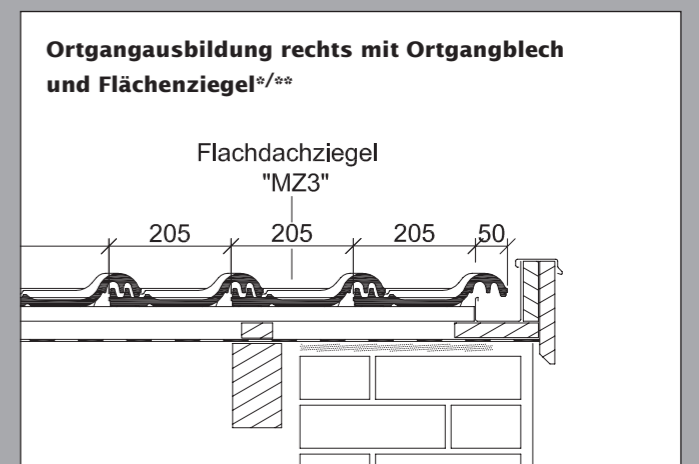
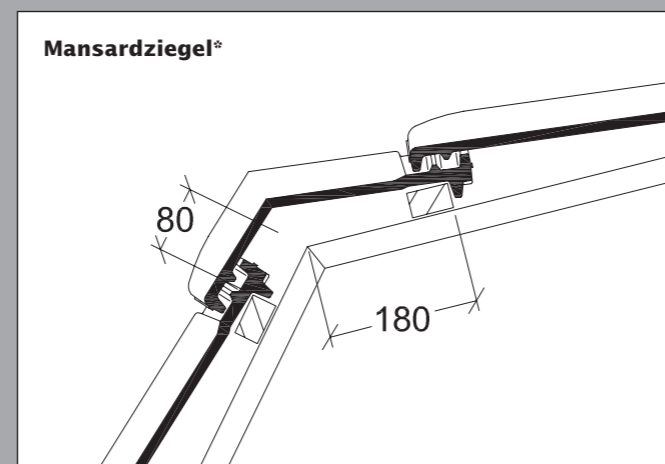
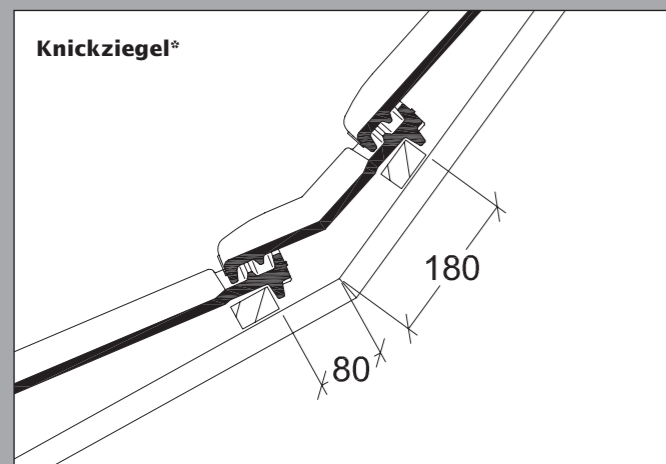
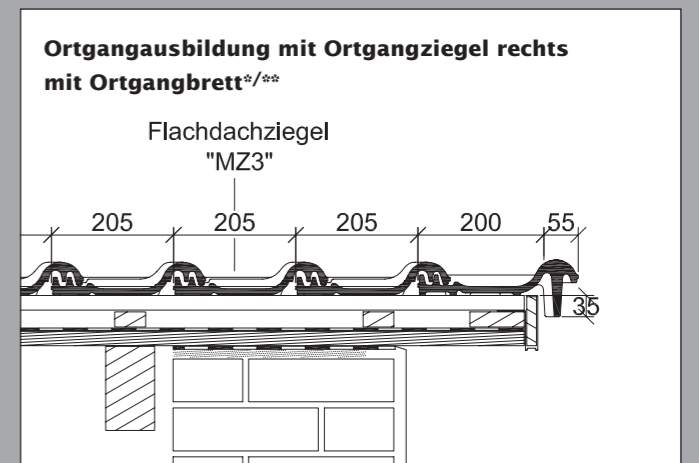
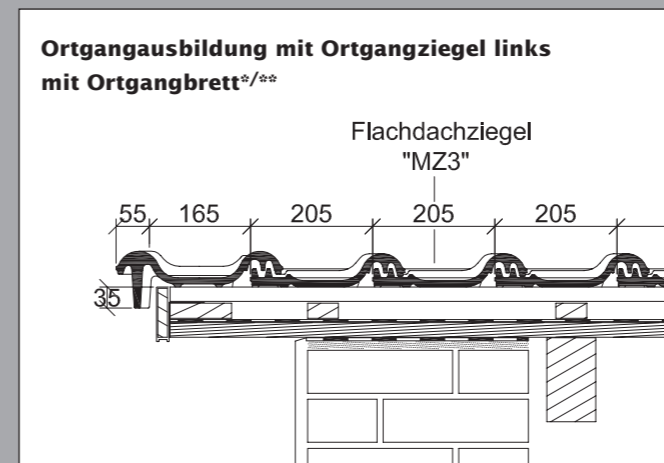
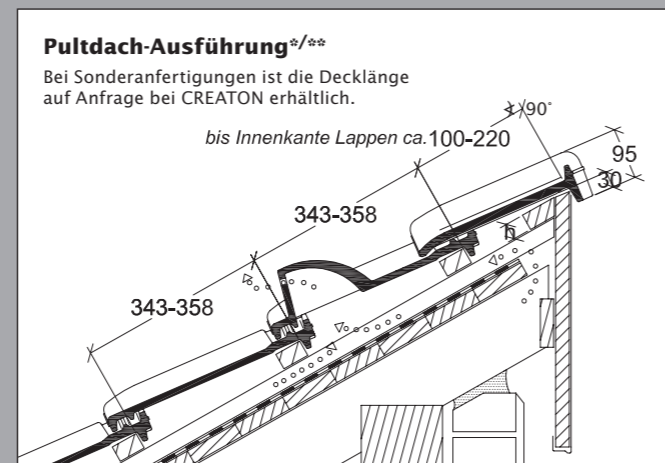
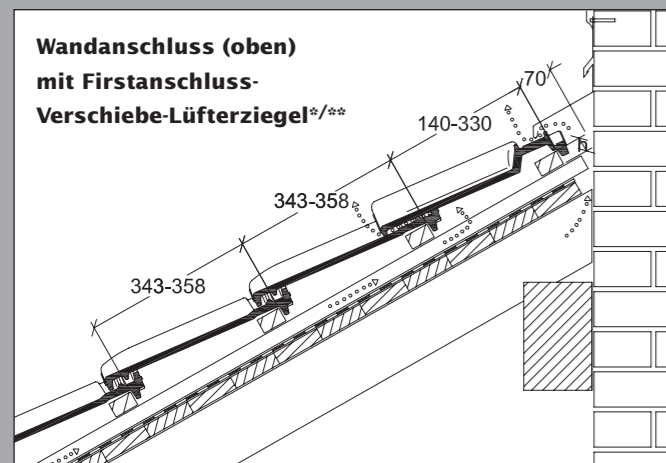

* Die dargestellte technische Zeichnung ist nur ein Konstruktionsbeispiel.

** h = normale Lattenhöhe ca. +1 cm im gezogenen und ca. +2,5 cm im gestoßenen Zustand des Firstanschluss-Verschiebe-Lüfterziegels bzw. Pult-Verschiebeziegels

*** Die angeführten Angaben zur Unterschreitung der Regeldachneigung und daraus resultierenden Ausführung des Unterdaches sind an die Vorgaben des ZVDH in Deutschland angelehnt. Außerhalb Deutschlands können andere Vorgaben oder Normen gelten (wie z.B. ÖNORMEN). Diese sind im Einzelfall zu beachten und können beim Fachmann vor Ort erfragt werden.

* Die dargestellte technische Zeichnung ist nur ein Konstruktionsbeispiel.

** Laut dem Regelwerk des ZVDH soll bei Ortgangziegeln der Abstand zwischen Innenkante Ortganglappen und Außenkante Giebelwand bzw. Außenkante Bekleidung mindestens 1 cm betragen.



CREATON – Kompetenz in Ton.

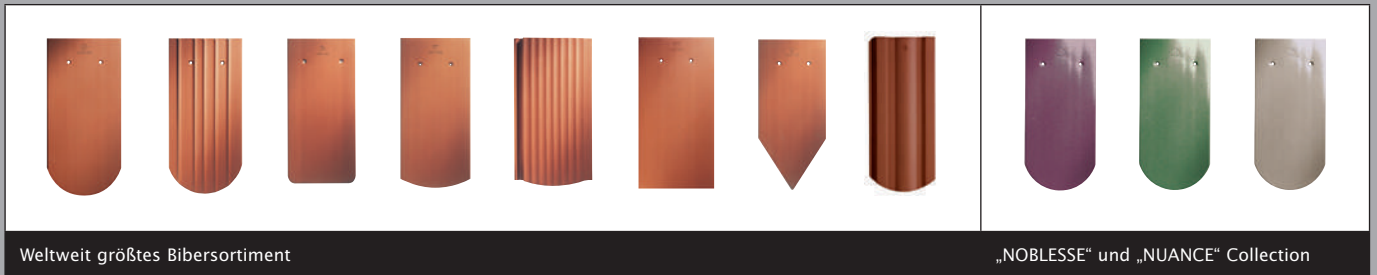

Weltweit größtes Bibersortiment

„NOBLESSE“ und „NUANCE“ Collection



KPM23/D/04_14/10/Kr Druckbedingte Farbabweichungen und technische Änderungen vorbehalten.

Lassen Sie sich vom umfangreichen CREATON-Produktangebot in bahnbrechender Form- und Farbvielfalt faszinieren und inspirieren – mehr Auswahl finden Sie unter www.creaton.de

CREATON AG

Dillinger Straße 60
 D-86637 Wertingen
 Telefon: +49(0)8272 86 0
 Telefax: +49(0)8272 86 139
vertrieb@creaton.de
www.creaton.de