

„MAXIMA“

Der anpassungsfähige Großflächenziegel für Sanierung und Neubau.



Das Multitalent: „MAXIMA“.

In jahrzehntelang bewährter Form präsentiert sich dieser Qualitätsziegel und ist deshalb universell einsetzbar – besonders dort, wo es darum geht, problemlos bei sanierungsreifer Alteindeckung auf hochwertigen Ton umzusteigen. Dieses Naturprodukt erhöht den Wert Ihres Daches nachhaltig, steigert das Wohlfühlklima deutlich und setzt mit der optimierten Verfalzung noch einen weiteren Pluspunkt oben drauf. Gleichzeitig bringt „MAXIMA“ eine Anpassungsfähigkeit mit, die ihn zum idealen Sanierungsziegel macht: ansatzlos, in ähnlichem Design auch an Betondachsteine andecken – mit den oben genannten Vorteilen und wirtschaftlichen Argumenten. Die Besonderheit des Ziegels ist seine ideale Decklänge, durch die er auch perfekt auf bereits bestehende Lattungen von Betondachstein-Eindeckungen passt.

Durch den Austausch der sanierungsreifen Alteindeckung steigern Sie den Wert Ihres Daches nachhaltig dank absolut farb- und UV-beständiger Tondachziegel. Die Neueindeckung erfolgt ohne großen Aufwand – einfach, schnell und kostengünstig. Zusätzlich bietet „MAXIMA“ eine große Farbauswahl mit eingebraunten, engobierten und glasierten Edel-Oberflächen. Drei Kopfrinnen bieten verbesserten Regenschutz und damit die clevere Alternative bei einer Neueindeckung, mit einem der ältesten und besten Baustoffe, dem natürlichen Ton.



„Hinterlüftung“

Die rückseitige Vertiefung unter den Aufhängenassen sorgt für einen Belüftungseffekt der Holzlattung und führt somit zu längerer Werterhaltung.

„Verschieberegion“

Das große Kopfalzspiel mit einem Verschieberegion von 41 mm bietet hohe Flexibilität und vereinfacht die Verlegung.

„Doppelte Verschraubung“

Durch die vorbereiteten Nagellöcher ist eine Verschraubung der Ziegel ohne Vorbohren möglich. Die Nagellöcher befinden sich regensicher am höchsten Punkt auf den Verfaltungen.

„Anpassung“

„MAXIMA“ steigert den Wert Ihres Daches bei der Sanierung und bietet dazu eine ausgeprägte Kopf- und Seitenverfalzung. Andecken an einen Betondachstein im 10er Format, beispielsweise des Nachbarn, ist problemlos möglich, auch wenn der noch keinen Sanierungsbedarf sieht: Der Ziegel passt sich dieser Reihenhaus-Situation perfekt an.

Alteindeckung | Sanierung mit Tondachziegel „MAXIMA“



Genauso unproblematisch geht es weiter – von den einfach ins Dach aufschiebbaren Tritten, über die wirtschaftliche Verarbeitung mit nur 10 Stück je m². Auch bei Kehl- und Grateindeckungen sowie Anschlüssen zeigt „MAXIMA“ seine Idealfigur. Dank einzigartiger Verfahrenstechnik bietet er den Verarbeitern mit glatten und sauberen Ecken und Kanten ein verletzungsfreies Plus, was ihn umso beliebter macht.



Einzigartige Verfahrenstechnik

Voraussetzung für die hohe Qualität und Maßhaltigkeit dieses Tondachziegelmodells ist die innovative Verfahrenstechnik. Die Tonmischung wird dabei in geschlossenen Metallformen unter hohem Druck gepresst, wodurch ein absolut maßhaltiger Ziegel – frei von Pressgraten – entsteht.

Dank stehendem Brand wird eine wirtschaftliche Verfahrenstechnik und somit ein CO₂-reduzierter Brand erzielt. Aufgrund der höchst effizienten Ofenbestückung auf relativ geringem Raum kann die Brenntemperatur bis auf das Grad Celsius genau reguliert werden. Dadurch wird die viel gerühmte höchste Farbkonstanz dieser Tondachziegelmodelle erreicht.



Höchste Präzision für edle Dachlandschaften dank modernster Fertigungstechnik.

„MAXIMA“ – jede Menge Pluspunkte und ein faszinierendes Farbspektrum.

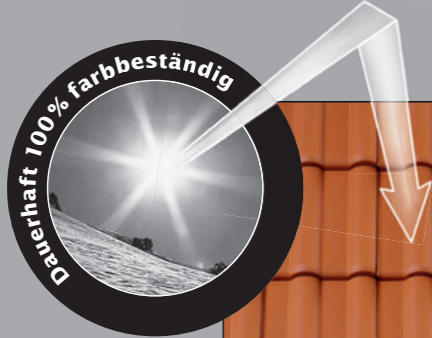

Dauerhafte Wertbeständigkeit:

Im Gegensatz zu Beton nimmt der Rohstoff Ton die Feuchte deutlich besser auf und gibt diese auch wieder ab, entlastet damit die Unterkonstruktion und ist gleichzeitig sehr wertbeständig. Hinzu kommt eine Farbeständigkeit, die Ihnen nur dieser natürliche Rohstoff bietet.

Die extrem dicke Glasurschicht sorgt für einen ganz besonderen Schutz vor Umwelteinflüssen. Durch den speziellen Farbauftrag wird der Ziegel vor allem im Fußbereich rundum versiegelt und somit auch rundum farbecht und schön.

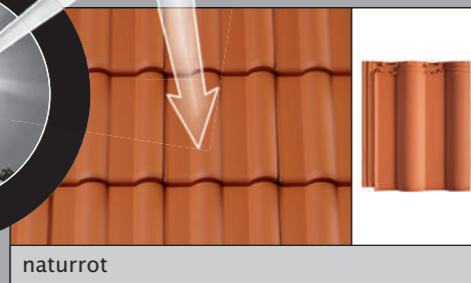

naturrot



„NUANCE“ kupferrot engobiert

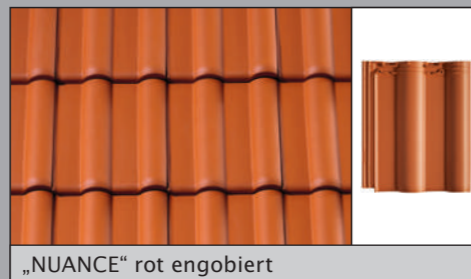

„NUANCE“ rot engobiert

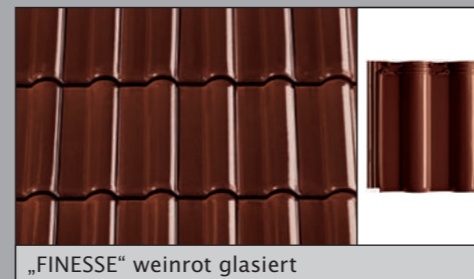

„FINESSE“ weinrot glasiert

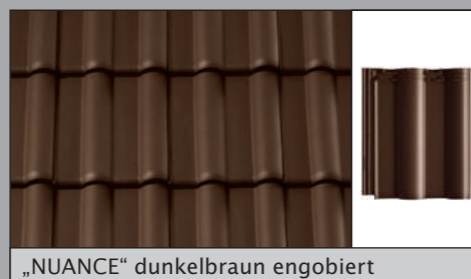

„NUANCE“ dunkelbraun engobiert

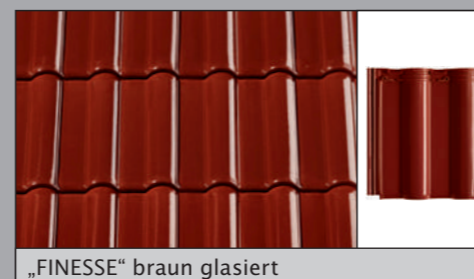

„FINESSE“ braun glasiert



„NUANCE“ anthrazit engobiert

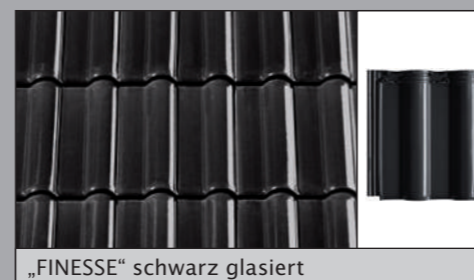

„FINESSE“ schwarz glasiert

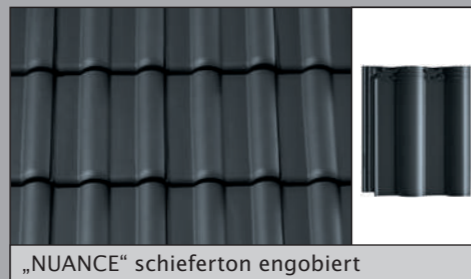

„NUANCE“ schiefer ton engobiert

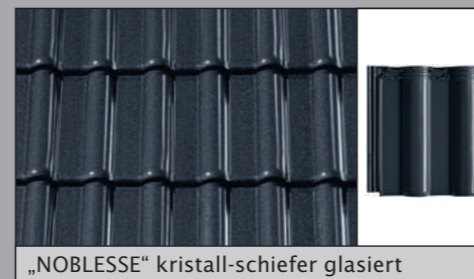

„NOBLESSE“ kristall-schiefer glasiert

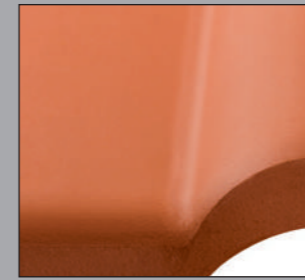

„SOFTKANTE“

1. Qualitätsmerkmal

Durch besonders glatte und saubere Übergänge ohne Pressgrate kann ohne Handschuhe schnell und verletzungsfrei gearbeitet werden. Umweltbedingte Ablagerungen haben auch an der Abtropfkante keine Chance, wodurch sich die Resistenz und die Werterhaltung erhöhen. Somit stark reduzierte „Moosgefahr“ und hohe Langzeitqualität für Ihr Dach.



„VERARBEITUNG“

2. Qualitätsmerkmal

Die Ziegel lassen sich bei der Dacheindeckung praktisch und sicher bis zu 8 Stück übereinander stapeln. Die grundsätzlich angebotenen Minipakete sind mit 4 Stück/Paket sehr verarbeiterfreundlich, handlich und bieten somit eine einfache Dachlogistik.



„ENERGIEEINSPARUNG“

3. Qualitätsmerkmal

Der stehende Brand erfordert geringere Brenntemperaturen und ist damit die wirtschaftliche Verfahrenstechnik. Mit geringerem CO₂-Ausstoß führt diese europaweit einzigartige Technik zu einem umweltschonenderen Brand.

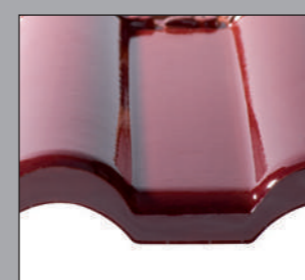

„GLASUR/OBERFLÄCHE“

4. Qualitätsmerkmal

Die besonders dick aufgetragenen Glasuren schützen den Ziegel optimal. Die Farbwirkung wird intensiviert und auch an den sichtbaren Kanten im Fußbereich bleibt der Ziegel rundum „versiegelt“. Auch ein Abrieb der feinen Kanten kann nicht entstehen.

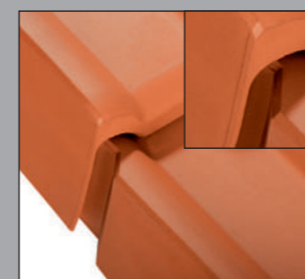

„FLEXIBLER ORTGANGZIEGEL“

5. Qualitätsmerkmal

Der Ortgangziegel ist dank abgechrägtem Steg am Ortgangausstich besonders flexibel, kann für alle Decklängen verwendet werden und bietet bei jeder Lattweite technische Sicherheit und ein optimiertes Deckbild.



Durchdacht bis ins Detail.

Zubehörsortiment „MAXIMA“.

ÄSTHETISCH SICHER HOCHWERTIG



ÄSTHETISCH

Attraktive Form- und Farbvielfalt für grenzenloses Dach-Design

- Farb- und Formkompatibilität: immer das passende Zubehör zum Flächenziegel
- UV- und Farbbeständigkeit auf Dauer
- Optisch sichtbar harmonisches Deckbild
- Keine Verwendung von Ersatzbaustoffen, die ausbleichen oder spröde und damit unsicher werden

SICHER

Gewährleistet höchste Funktionalität und technische Vorteile

- Überlegene Technik, qualitativ hochwertige Produkte durch modernste Produktionsverfahren
- Passgenaue Abstimmung des Zubehörs auf die Flächenware
- Stand der Technik: erfüllt alle Anforderungen an Normen und Fachregeln
- Schnelle und einfache Montage der Zubehörteile

HOCHWERTIG

Natürlich tonangebende Rohstoffkompetenz in Markenqualität

- Natürliche Feuchteregulierung des Bedachungsmaterials
- Vollkeramische Bauteile, Rohstoff des Vertrauens
- Einsatz von hochwertigen Materialien auch im Bereich im Bereich Schneefang- und Steigtrittsysteme
- Dauerhafte Beständigkeit und extrem lange Produktlebensdauer des Materials
- Natürlicher Rohstoff – als Bewährtes Bedachungsmaterial seit Jahrtausenden

				
Flächenziegel	Längshalber	Ortgangziegel links/rechts	Lüfterziegel (LQ ca. 35 cm ²)	Firstanschluss-Lüfterziegel (3,3 Stück/m)
				
Ton-Dunstrohr-Element NW 100 „SIGNUM“ Typ A	Ton-Dunstrohr-Element NW 125 „SIGNUM“ Typ F	Thermen-Abgasrohrdurchführung Ton NW 110/125	Ton-Antennendurchgang NW 60 mit Gummiabschluss	Ton-Solar-Durchgangziegel NW 70
				
Pultziegel	Walmkappe 3-achsig (Überdeckervariante)	Firstziegel zylindrisch G10, 3 St./m	Gratanfänger keramisch G10	Firstanfänger/-ender keramisch G10
	 			
Firstanfänger/-endscheibe keramisch G10	Firstziegel zylindrisch G10 (3 Stück/m)		Wärme gedämmtes Dachausstiegfenster 54 x 85 cm	

Nicht abgebildetes, aber auf Anfrage lieferbares Zubehör: Doppelwulstziegel, Doppelmuldenfalzziegel, Firstanschluss-Lüfter-Längshalber, Firstanschluss-Lüfter-Ortgangziegel, Pult-Ortgangziegel garniert standard, Pultziegel garniert Sondermaß, Pult-Ortgangziegel garniert Sondermaß, Ton-Dunstrohr-Element NW 100 „SIGNUM“ Haubentyp Sonderform, Mansard-/Knickziegel garniert Sondermaß, Mansard-/Knick-Ortgangziegel garniert Sondermaß, Funktionsanfang- und -endscheibe keramisch, „SIGNUM“-Adapter NW 100 (grau), Gebirgsschneefangstütze, Rundrohr Ø 40 mm, Dachleiter, Dachleiterhalter, System-Solarhalter-Set (bestehend aus Edelstahl-Solarhalter und Systemziegel) (ohne Abb.) Solarelement-Halter verzinkt, Edelstahlschraube, Schneenase, Dachausstiegfenster, Lichtziegel, First-/Gratrolle, Sturmklammer, Grat- und Kehlkammer Edelstahl, Wand-/Kaminanschlussband, Acryl-Anstreichfarbe, Dachschmuck. **Lieferfähigkeit des Zubehörsortiments vor Bestellung prüfen.**



Sicherheit hat System.

Mit CREATON-Originalzubehör am Puls der Zeit.
Damit wird Ihr Dach nicht nur schön, sondern vor allem technisch perfekt. Mit der Wahl von CREATON-Systemzubehör stehen Sie somit immer auf der sicheren Seite. Das hier abgebildete Sortiment am Beispiel von „HARMONIE“ steht stellvertretend für alle weiteren Modelle.

„MANUFAKTUR“

„SIGNUM“-Adapter

„SIGNUM“

Wand-/Kaminanschlussband

Thermen-Abgasrohrdurchführung

Antennen-durchgang

Dachleiter

Dachausstiegswenster

alle Farben erhältlich

Walmkappe

Lüfterziegel

Gratanfänger

Ortgangziegel

Doppelwulstziegel

Lichtziegel

Das funktionale Set

Stellt einfaches Bestellen mit automatischem Versand sämtlicher Teile sicher.

Aluminiumzubehör: Steigtritt-/Schneefangsysteme

Grundelement	Rundholzhalter	Schneefanggitter	Langrost	Einzeltritt

Vollkeramischer Firstabschluss

Firstabschluss	„FIRSTFIX“	Luftzirkulation	Firstanschluss-Lüfterziegel	Firstendscheibe

Unterdachbahnen

Unterdachbahnen „UNO“, „DUO“, „TRIO“, „QUATTRO“	Nahtklebstreifen NKS	Spezialkleber SKL	Nageldichtstreifen NDS	Nageldichtmasse NDM

Unterdachbahnen

Heißluftföhn für „QUATTRO“	Quellschweißmittel QSM	Pinselflasche für Quellschweißmittel (QSM)	Unterdach Nageldichtband NDB	Unterdachanschlussband UAB

EPDM Unterdachmanschette im funktionalen Systemset

Antennendurchgang	Solar-Durchgangziegel	Thermen-Abgasrohrdurchführung

Optimaler Firstabschluss.



Firstanschluss-Lüfterziegel – zusammen mit „FIRSTFIX“: das innovative Duo für einen erstklassigen Dachfirst.

Ästhetik und Langlebigkeit definieren das Ideal des Dachabschlusses.

Ein echtes CREATON-Dach setzt ganz auf Keramik. Das vollkeramische Firstlüftungssystem garantiert neben einem funktionstechnisch dauerhaften Dach auch eine durchgängige Ästhetik. CREATON-Firstanschluss-Lüfterziegel schaffen mit ihrem keramischen Abschluss (Spoiler) eine parallel laufende Linie zwischen Firstziegel und Ziegelfläche. Diese Kombination aus optischem Wertvorteil Ihres Daches und dauerhaftem Werterhalt Ihres Hauses bietet einen deutlichen Nutzen gegenüber anderen Lösungen: Das Wellental des Ziegels muss nicht mehr mit Kunststoffelementen verklebt oder mit Mörtel geschlossen werden. Folgearbeiten durch nicht-keramische Ersatzmaterialien sind daher ausgeschlossen.



Hohe Sicherheit ohne Firstlatte. Die schnelle und einfache Firstmontage.

Mit Sicherheit und System verankert, ohne Firstlatte.

Neben einer hervorragenden Lüftung am First, die für eine trockene Unterkonstruktion verantwortlich ist, reduziert der Firstanschluss-Lüfterziegel die Angriffsfläche bei Sturm. Erreicht wird dies mit einem durchgängigen, keramischen Abschluss (Spoiler) beim Übergang vom Flächenziegel zum Firstziegel. In Verbindung mit dem First-Befestigungssystem „FIRSTFIX“ wird jeder Firstziegel neben einer üblichen Verklammerung zusätzlich durch einen korrosionsbeständigen Edelstahldraht gesichert. Die konventionelle Befestigung mit Firstlatte und Alu-Firstklammer ist ebenso möglich wie die schnelle und wirtschaftliche Montage mit „FIRSTFIX“. CREATON bietet mit dem First-Befestigungssystem „FIRSTFIX“ eine Montagelösung, die ohne weitere Firstunterkonstruktion (Firstlattenhalter, Firstlatte) installiert wird.

Firstziegel-Befestigung mit Firstlatte:

Aus der folgenden Tabelle können Sie den jeweils richtigen Abstand der obersten Latte bzw. Firstlatte ermitteln. Das LAF-/FLA-Maß wird immer auf der Konterlattung gemessen. Die Tabellenwerte resultieren aus Firstanschluss-Lüfterziegel, Konterlattung und Traglattung 30/50 bzw. 40/60. Andere Lattquerschnitte sind separat zu ermitteln oder können bei der CREATON AG angefordert werden.

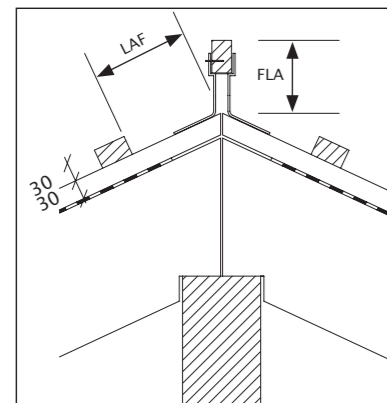

LAF = Lattenabstand zum Firstschnittpunkt (in mm)
FLA = Firstlattenabstand (in mm)

DN	10°	15°	20°	25°	30°	35°	40°	45°	50°	55°	60°
LAF	70	65	65	60	55	50	50	50	50	50	45
FLA	110	105	95	90	85	80	75	60	50	45	40

Traglattung 30/50, Firstziegel G10 (Bedarf: 3 Stück/m), mit Firstanschluss-Lüfterziegel oder Flächenziegel

DN	10°	15°	20°	25°	30°	35°	40°	45°	50°	55°	60°
LAF	70	65	65	55	50	45	45	40	35	35	30
FLA	120	115	105	100	95	90	85	70	60	55	50

Traglattung 40/60, Firstziegel G10 (Bedarf: 3 Stück/m), mit Firstanschluss-Lüfterziegel oder Flächenziegel

CREATON – Technik für Maßarbeit auf dem Dach.

Die technischen Daten:	
Größe:	ca. 333 x 403 mm
Deckbreite:	i.M. ca. 300 mm
Decklänge:	min. ca. 310 mm
	i.M. ca. 330 mm
	max. ca. 350 mm
Ziegelbedarf:	min. ca. 9,5 Stück/m ²
	i.M. ca. 10,1 Stück/m ²
	max. ca. 10,8 Stück/m ²
	Stückgewicht: ca. 4,5 kg
Minipack: 4 Stück	Palette: 240 Stück

Regeldachneigungsunterschreitung bei wasserdichtem Unterdach bis 10° möglich.
Eine Eindeckung im Verband ist nicht möglich!

Ausführliche strömungstechnische Untersuchungen haben unserem „MAXIMA“ eine überdurchschnittliche Regeneintragsicherheit bestätigt. Aufgrund technisch ausgereifter Verfalzungen erreichen Sie bereits bei **16° mit einer Unterspannung (CREATON „UNO“), 14° mit einer Unterdeckung verschweißt oder verklebt (CREATON „DUO“), 12° mit einem regen-sicheren Unterdach (CREATON „TRIO“), 10° mit einem wasserdichten Unterdach (CREATON „QUATTRO“)**, die erforderliche Regeneintragsicherheit innerhalb unserer Gewährleistungsbedingungen**. Bei Fragen zur Ausführung des Unterdachbereichs beraten wir Sie gerne. Bei Lattenabständen im Minimal-/Maximal-Grenzbereich bitte bei Bestellung unbedingt die Lattweite angeben! Wegen der naturgegebenen Unterschiede beim Rohton kann es zu geringfügigen Farb- und Maßabweichungen kommen.

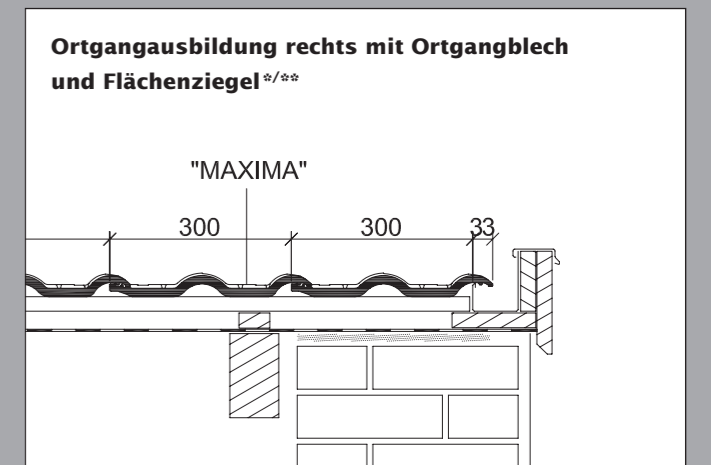
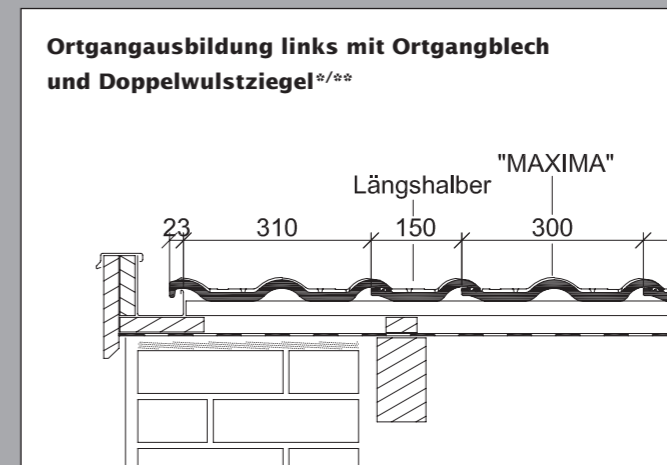
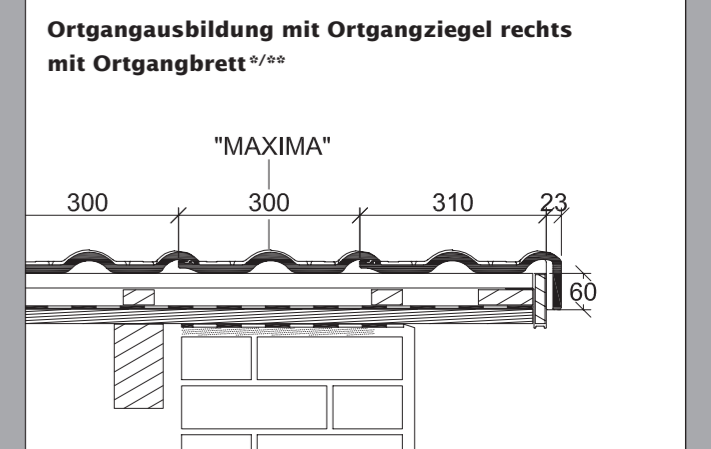
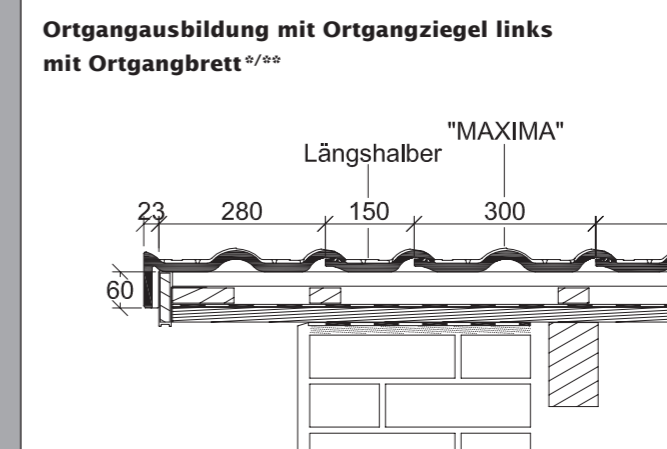
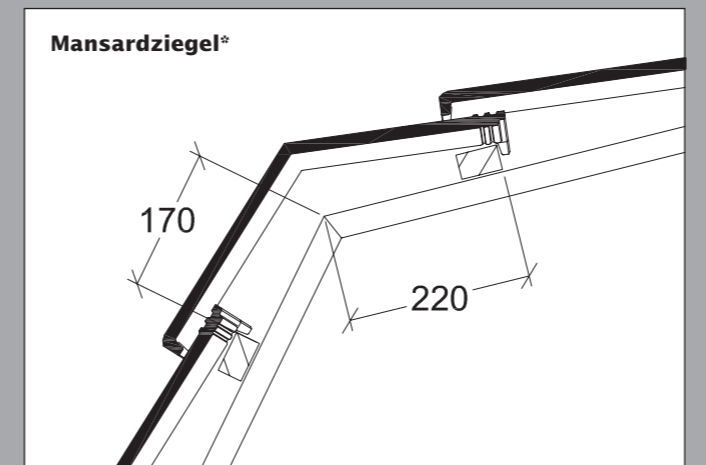
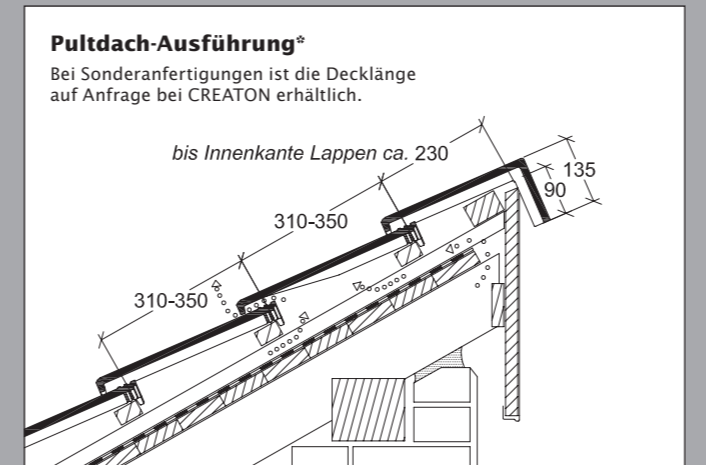
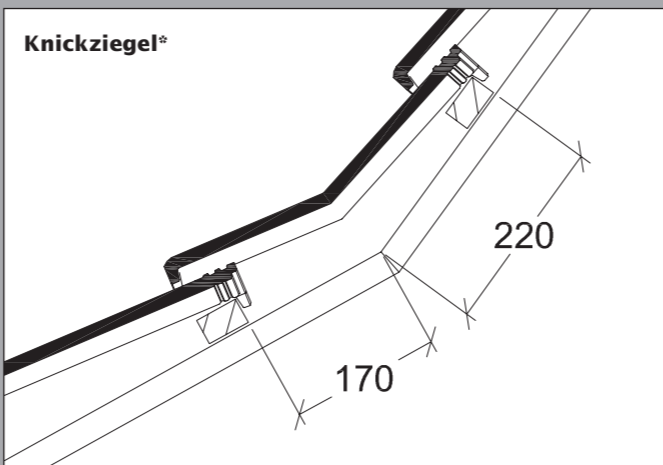
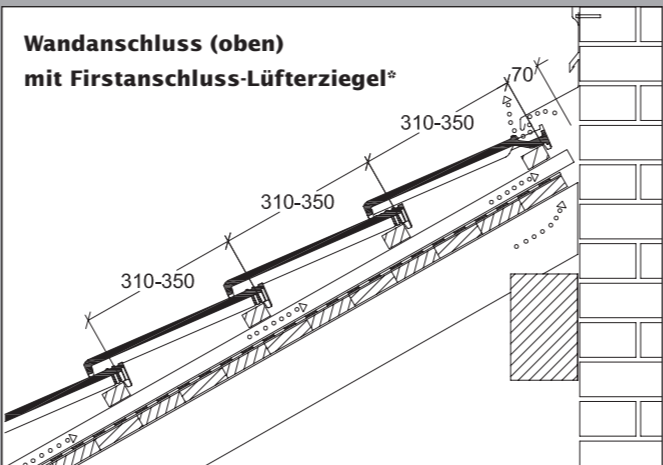

* Die dargestellte technische Zeichnung ist nur ein Konstruktionsbeispiel.

** Die angeführten Angaben zur Unterschreitung der Regeldachneigung und daraus resultierenden Ausführung des Unterdaches sind an die Vorgaben des ZVDH in Deutschland angelehnt. Außerhalb Deutschlands können andere Vorgaben oder Normen gelten (wie z.B. ÖNORMEN). Diese sind im Einzelfall zu beachten und können beim Fachmann vor Ort erfragt werden.

* Die dargestellte technische Zeichnung ist nur ein Konstruktionsbeispiel. ** Laut dem Regelwerk des ZVDH soll bei Ortgangziegeln der Abstand zwischen Innenkante Ortganglappen und Außenkante Giebelwand bzw. Außenkante Bekleidung mindestens 1 cm betragen.

Schützend, ästhetisch und wirtschaftlich.

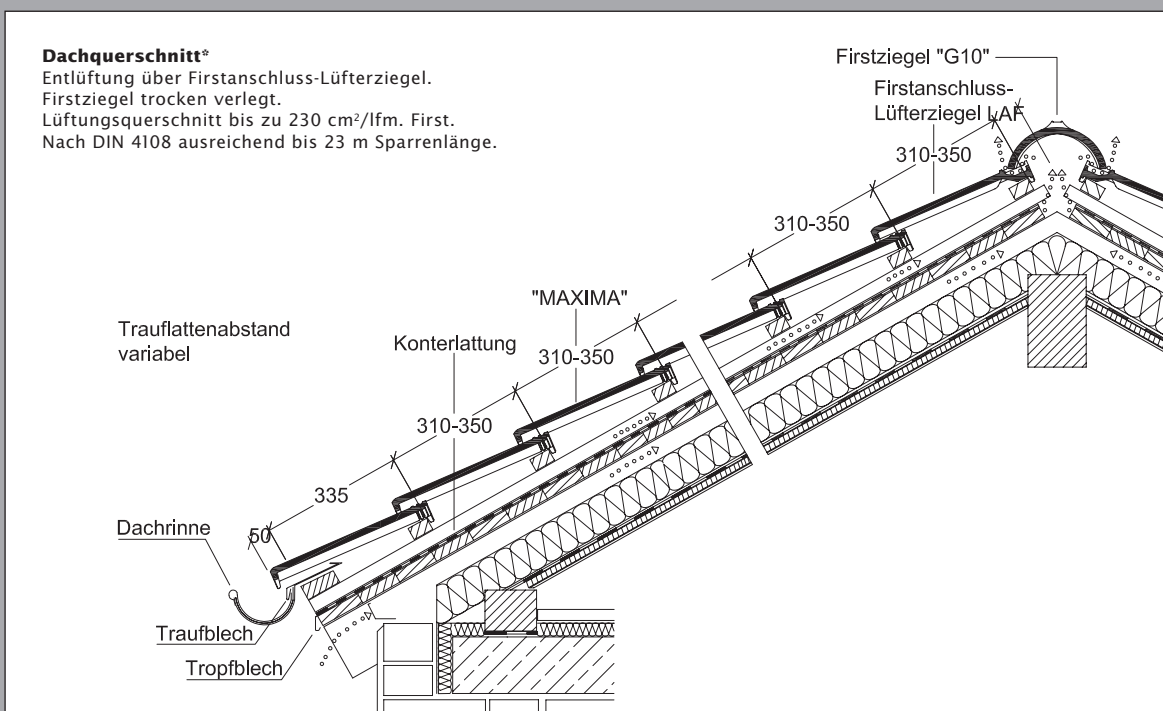
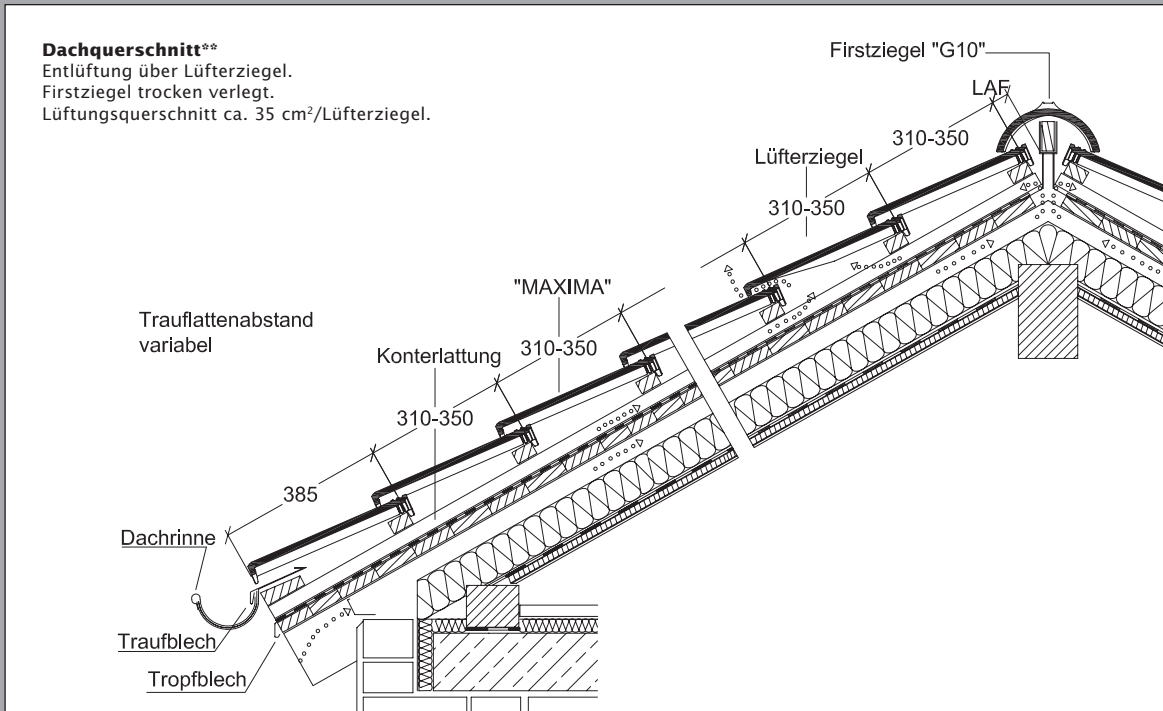

* Die dargestellte technische Zeichnung ist nur ein Konstruktionsbeispiel.

CREATON – Kompetenz in Ton.



Weltweit größtes Bibersortiment

„NOBLESSE“ und „NUANCE“ Collection



KPMAX/D/03.14/5/Kr Druckbedingte Farbabweichungen und technische Änderungen vorbehalten.

Lassen Sie sich vom umfangreichen CREATON-Produktangebot in bahnbrechender Form- und Farbvielfalt faszinieren und inspirieren – mehr Auswahl finden Sie unter www.creaton.de

CREATON AG
 Dillinger Straße 60
 D-86637 Wertingen
 Telefon: +49 (0) 8272 86 0
 Telefax: +49 (0) 8272 86 139
vertrieb@creaton.de
www.creaton.de